

Акушерство и гинекология

Акушерство и гинекология МЕДИН

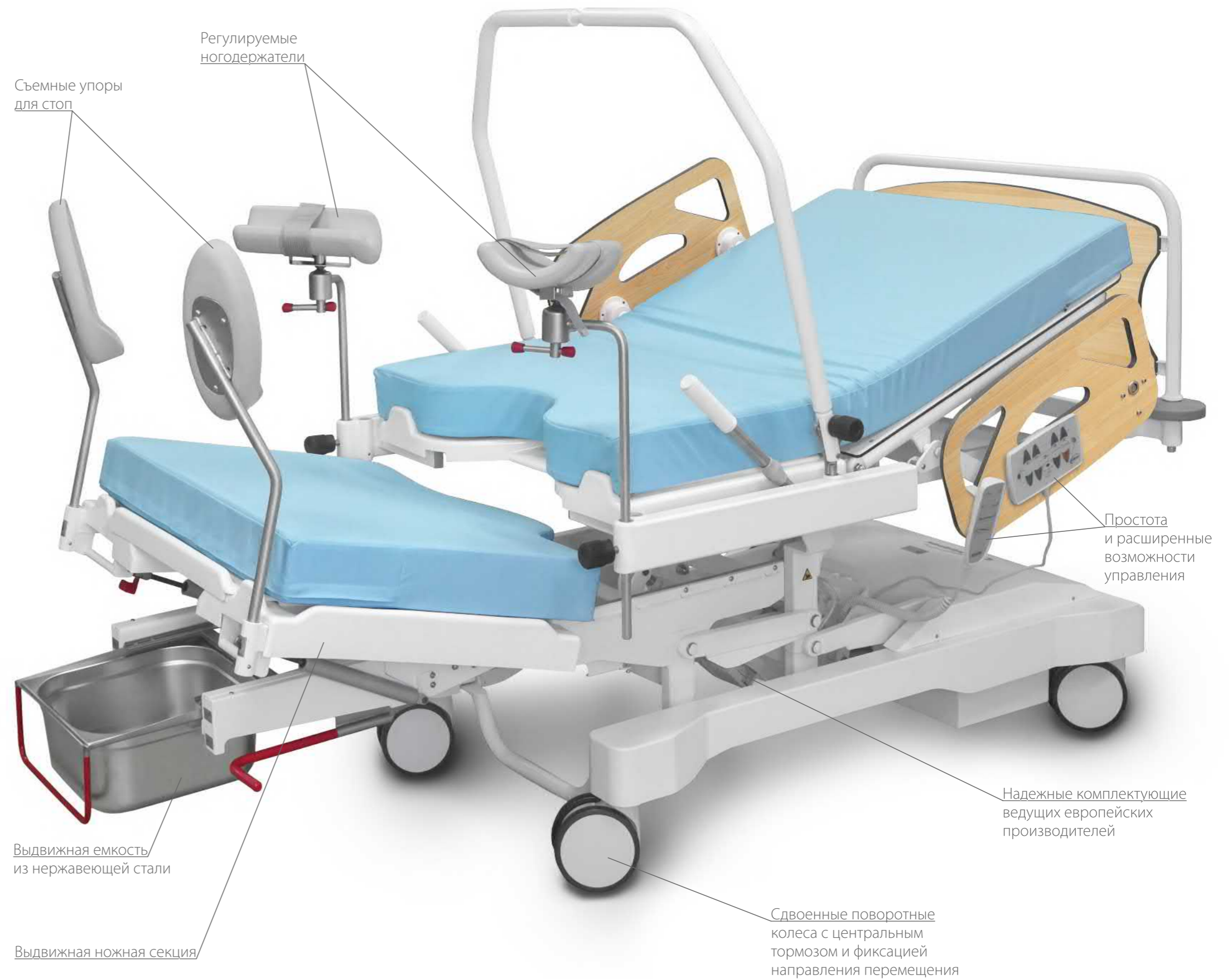

КА кровать акушерская

- обеспечивает высокий уровень комфорта для рожениц и акушерской бригады
- низкое опускание ложа для особого комфорта размещения пациента
- удобство транспортировки пациента внутри лечебного учреждения



Съемное ограждение

Положение «кровать»



Пульты управления



Упоры для ног



Опускание боковых ограждений



Столик для новорожденного



Тележка для приспособлений



Столик для инъекций (принадлежность)



Опорная дуга (принадлежность)



Столик для монитора (принадлежность)



Штатив для вливаний (принадлежность)



Корзина для журналов (принадлежность)



Педальный блок управления (принадлежность)

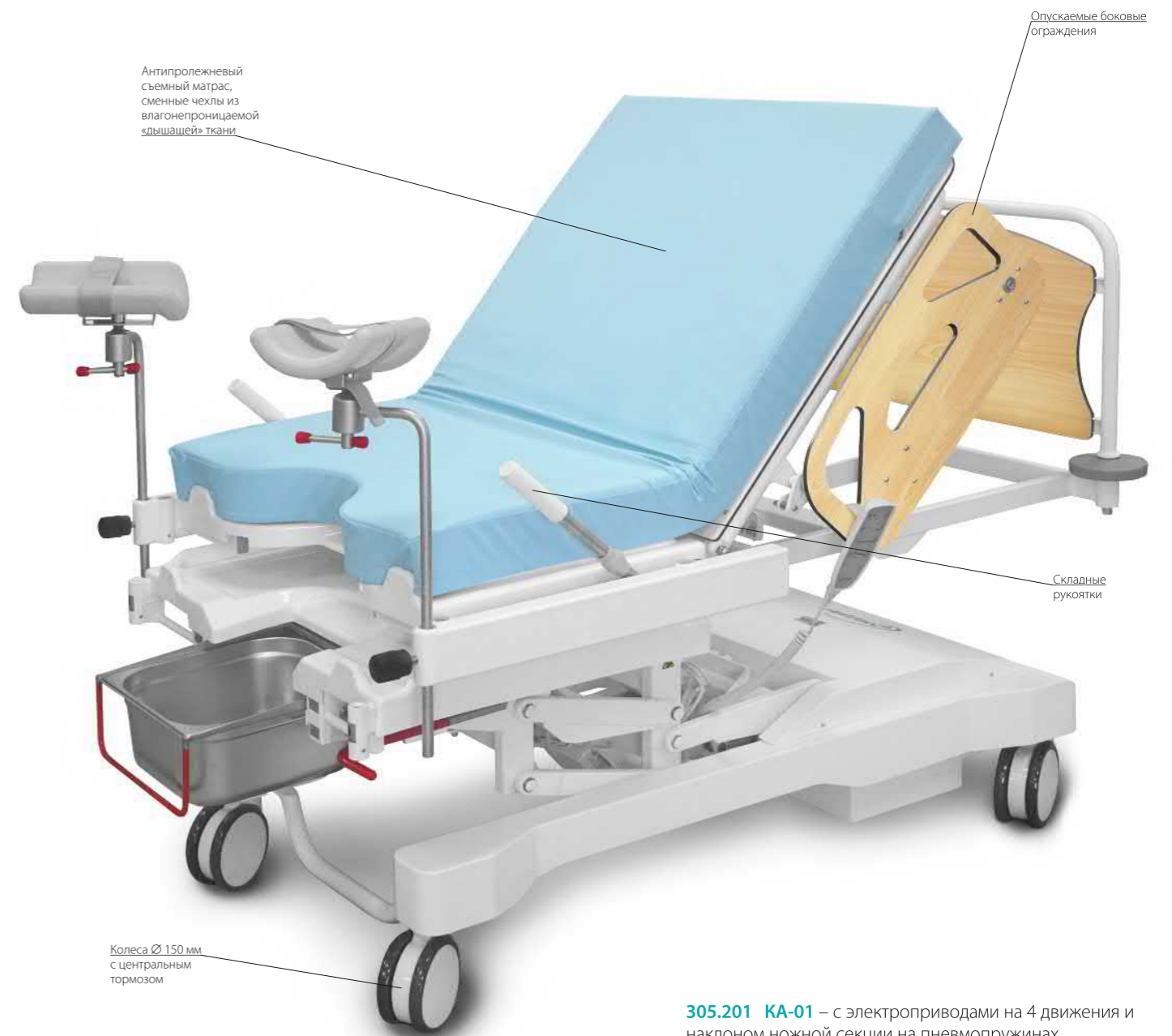
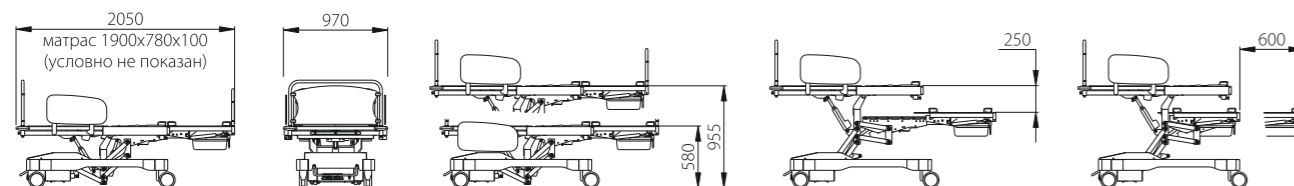

Безопасная рабочая нагрузка 230 кг
 Масса кровати 200 кг

305.201 KA-01 – с электроприводами на 4 движения и наклоном ножной секции на пневмопружинах

305.202 KA-02 – с электроприводами на 3 движения

305.203 KA-03 – с электроприводом на 2 движения и продольным наклоном кровати на пневмопружинах

305.204 KA-04 – с приводом подъема на гидродомкрате, наклоном спины и продольным наклоном на пневмопружинах

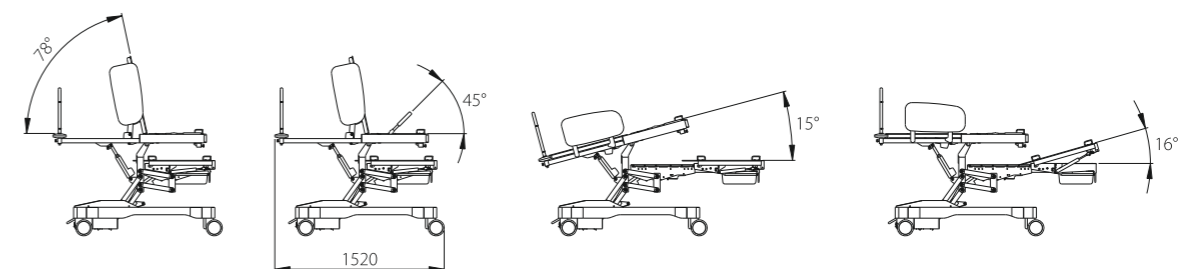

CP-01

стол для родовспоможения (305.100)

- стол для родовспоможения с электромеханической регулировкой
- высокий уровень комфорта для рожениц и акушерской бригады
- удобство транспортировки пациента внутри лечебного учреждения
- литые антистатические съемные подушки



Безопасная рабочая нагрузка 200 кг
 Масса стола 170 кг

Положение «кресло»



Положение «стол»

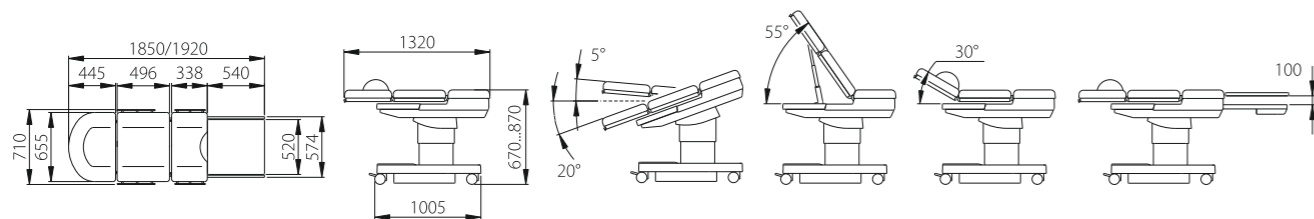

КГМ-3П

кресло гинекологическое (301.400)

- кресло с электромеханическим изменением высоты, положения спинки и сиденья
- расширенные возможности до уровня операционного стола



Безопасная рабочая нагрузка 140 кг
 Масса кресла 130 кг

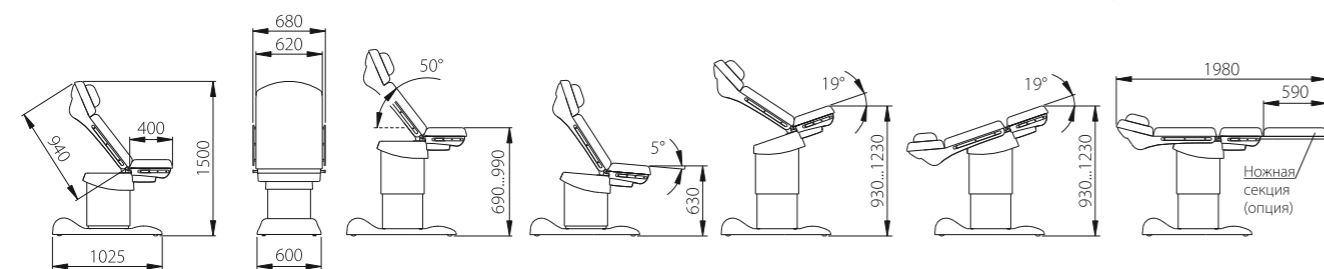

КГМ-2П

кресло гинекологическое (301.300)

- кресло с электромеханическим изменением высоты и положения сиденья



Безопасная рабочая нагрузка 140 кг
 Масса кресла 130 кг

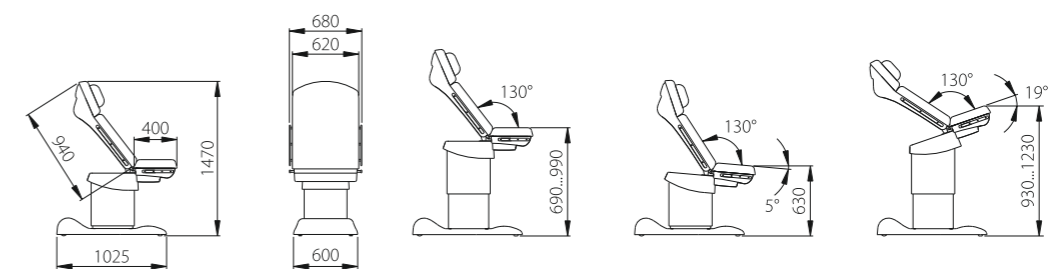

КГМ-1

кресло гинекологическое (301.100)

- кресло с электромеханическим изменением положения сиденья



Безопасная рабочая нагрузка 140 кг
 Масса кресла 130 кг

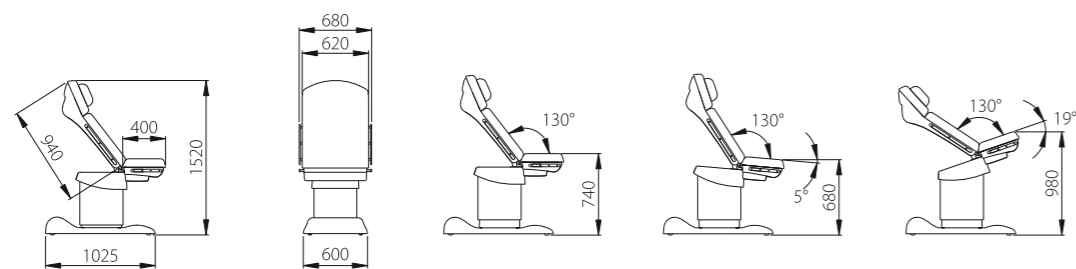

КГМ-4

кресло гинекологическое (301.500)

- кресло с пневматическим изменением положения спинки и сиденья
- расширенные возможности до уровня операционного стола



Безопасная рабочая нагрузка 140 кг
 Масса кресла 85 кг

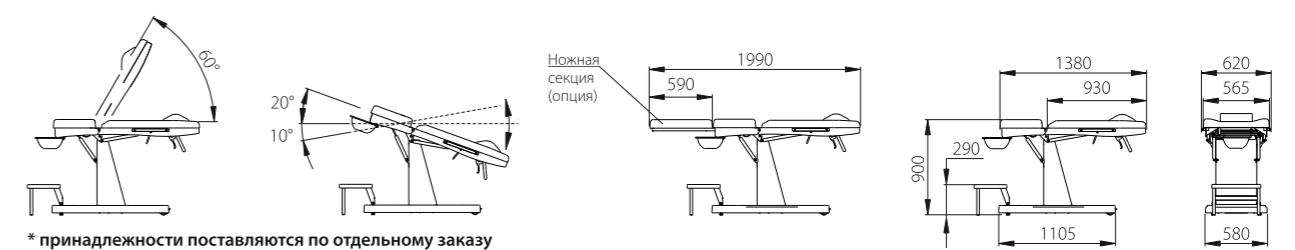

* принадлежности поставляются по отдельному заказу

КГМ-2

кресло гинекологическое (301.102)

- кресло с электромеханической регулировкой положения сиденья и спинки
- расширенные возможности до уровня операционного стола

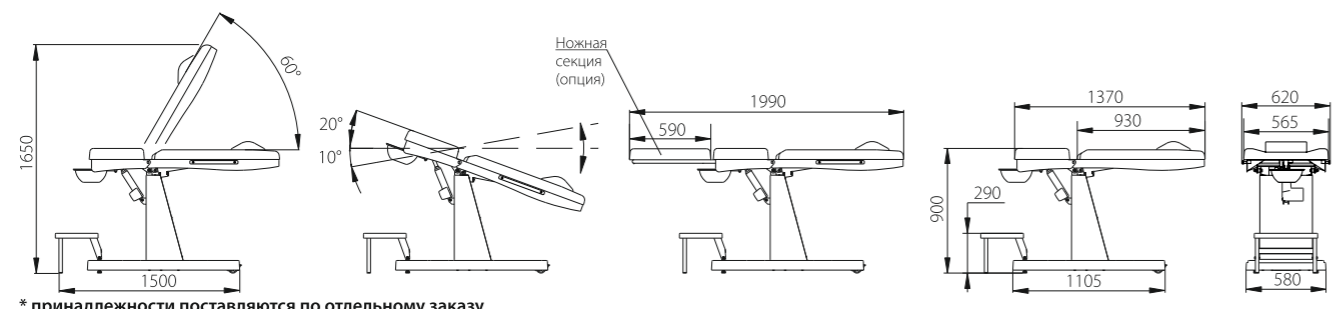

* принадлежности поставляются по отдельному заказу

КН-01

кровать для новорожденных (303.100)

- легкое перемещение кроватки
- плавная и бесшумная регулировка наклона кроватки в положение Тренделенбург/Антитренделенбург



Безопасная рабочая нагрузка 10 кг
 Масса кроватки (без приспособлений), не более 28 кг

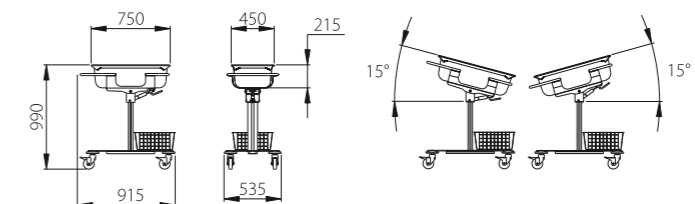

Комплексное оснащение
гинекологических кабинетов

